

CATALOGUE  
**JUIN 2022**

---

# L'ART DE S'ENTOURER... DE BONNES VALEURS

## INNOVATION

Se réinventer en permanence pour vous offrir le meilleur.

## AGILITÉ

S'adapter aux défis d'un monde qui change pour rester le partenaire idéal.

## FIABILITÉ

Bien vous entourer, et **pour longtemps.**

## SERVICE

Vous mettre au centre de nos préoccupations pour **vous offrir un service Premium.**

## NUMÉRIQUE

Être à vos côtés partout et tout le temps.

# SOMMAIRE

## COMPOSITE

---

P.4

## BOIS

---

P.40

## ALUMINIUM

---

P.26

## FEUILLAGE ARTIFICIEL

---

P.46

# COMPOSITE

GARANTIE  
**15 ANS**

## CLÔTURE

---

Optez pour la longévité et l'esthétisme de notre clôture composite.



# LAMES | COMPOSITE

Gris anthracite

Gris quartz

Produit	Dimensions	Coloris	Référence	Conditionnement
LAME INTERMÉDIAIRE EFFET BROSSÉ	L 1800 mm H 150 mm EP 21 mm	Gris anthracite	152300	1 palette de 196 lames (par pack de 4 lames)
		Gris quartz	152302	
LAME INTERMÉDIAIRE EFFET BOIS		Gris anthracite	152382	
		Gris anthracite	152301	
LAME DE FINITION EFFET BROSSÉ		Gris quartz	152303	
		RENFORT À insérer toutes les 3 lames	L 1800 mm	



RENFORT

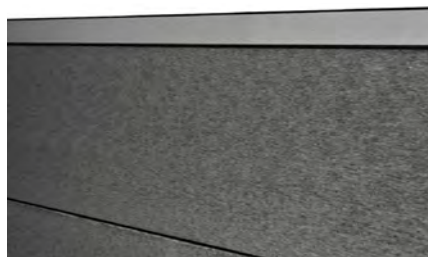

EFFET BROSSÉ



EFFET BOIS



CLÔTURE COMPOSITE



TUTORIEL DE POSE



# LAME AJOURÉE | COMPOSITE

**RAL 7016 S**  
Gris anthracite

**RAL 7039 S**  
Gris quartz

Produit	Dimensions	Coloris	Référence	Conditionnement
LAME AJOURÉE EFFET BROSSÉ	L 1800 mm H 150 mm EP 21 mm	Gris anthracite	<b>152316</b>	1 palette de 196 lames (par pack de 4 lames)
		Gris quartz	<b>152317</b>	
RENFORT À insérer à chaque lame	L 1800 mm	Acier galvanisé	<b>152319</b>	Set de 10 pièces
ENTRETOISES	H 15 mm	RAL 7016 S	<b>816043</b>	Sachet de 22 pièces
		RAL 7039 S	<b>816044</b>	



LAME AJOURÉE EFFET BROSSÉ  
GRIS QUARTZ

# PLAQUE DE SOUBASSEMENT

PLAQUE BÉTON DROITE	L 1810 mm H 200 mm EP 35 mm	Béton	<b>152354</b>	Palette de 22 pièces
---------------------	-----------------------------------	-------	---------------	-------------------------



PLAQUE DE SOUBASSEMENT  
BÉTON





CLÔTURE COMPOSITE AJOURÉE



CLÔTURE COMPOSITE AVEC  
PLAQUE DE SOUBASSEMENT



# LAMES DÉCORATIVES

**RAL 7016 S**  
Gris anthracite

**RAL 7039 S**  
Gris quartz

**RAL 9005 S**  
Noir

Produit	Dimensions	Coloris	Référence	Conditionnement
LAME DÉCORATIVE EPURE	L 1800 mm H 272 mm EP 2 mm	RAL 7016 S	152345	Carton de 5 pièces
		RAL 7039 S	152346	
		RAL 9005 S	816253	
LAME DÉCORATIVE AZUR		RAL 7016 S	152347	
		RAL 7039 S	152348	
		RAL 9005 S	816254	
LAME DÉCORATIVE CRYSTAL		RAL 7016 S	816255	
		RAL 7039 S	816256	
		RAL 9005 S	816257	
KIT ENCADREMENT 2 joints inclus	L 1800 mm	RAL 7016 S	816270	Carton de 5 pièces
		RAL 7039 S	816271	
		RAL 9005 S	816272	





EPURE



AZUR



CRYSTAL



# POTEAU | ELYTE

**RAL 7016 S**  
Gris anthracite

**RAL 7039 S**  
Gris quartz

**RAL 9005 S**  
Noir

Produit	Dimensions	Coloris	Référence	Conditionnement
<b>POTEAU ALUMINIUM</b> Clip et chapeau inclus	<b>H 2600 mm</b> Section 80 x 80 mm	RAL 7016 S	<b>152322</b>	PaLETTE de 30 pièces
		RAL 7039 S	<b>152323</b>	
		RAL 9005 S	<b>816258</b>	
	<b>H 1880 mm</b> Section 80 x 80 mm	RAL 7016 S	<b>152320</b>	
		RAL 7039 S	<b>152321</b>	
		RAL 9005 S	<b>816259</b>	
	<b>H 3500 mm</b> Section 80 x 80 mm	RAL 7016 S	<b>816143</b>	
		RAL 7039 S	<b>816405</b>	
		RAL 9005 S	<b>816406</b>	



<b>½ POTEAU ANGLE ALUMINIUM</b> De 45° à 135° Chapeau inclus	<b>H 2100 mm</b>	RAL 7016 S	<b>816443</b>	Carton de 2 pièces
		RAL 7039 S	<b>816444</b>	
		RAL 9005 S	<b>816445</b>	



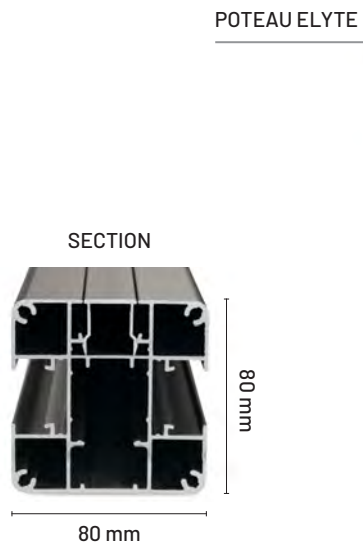

ASSEMBLAGE

ANGLE DE 45° À 135°

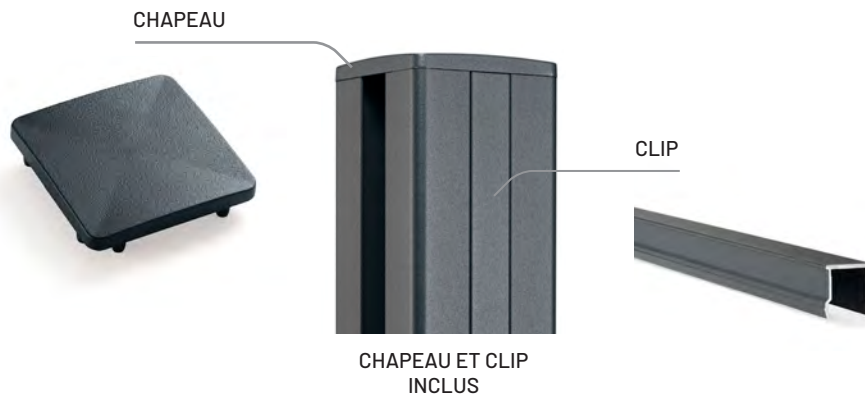

CLÔTURE AVEC POTEAUX ELYTE

# ACCESSOIRES | ELYTE

**RAL 7016 S**  
Gris anthracite

**RAL 7039 S**  
Gris quartz

**RAL 9005 S**  
Noir

Produit	Dimensions	Coloris	Référence	Conditionnement	
PLATINE ACIER	130 x 130 mm	RAL 7016 S	152326	Carton de 5 pièces	
		RAL 7039 S	152327		
		RAL 9005 S	816263		
CHAPEAU ALUMINIUM	80 x 80 mm	RAL 7016 S	152324		
		RAL 7039 S	152325		
		RAL 9005 S	816264		
CLIP ALUMINIUM	L 2100 mm	RAL 7016 S	152330		Set de 10 pièces
		RAL 7039 S	152331		
		RAL 9005 S	816265		
	L 1875 mm	RAL 7016 S	152328		
		RAL 7039 S	152329		
		RAL 9005 S	816266		
LISSE HAUTE ALUMINIUM	1800 x 21 x 24 mm	RAL 7016 S	152332	Carton de 10 pièces	
		RAL 7039 S	152333		
		RAL 9005 S	816267		
LISSE BASSE ALUMINIUM	1800 x 21 x 33 mm	RAL 7016 S	152334		
		RAL 7039 S	152335		
		RAL 9005 S	816268		



# ACCESSOIRES | ELYTE

**RAL 7016 S**  
Gris anthracite

**RAL 7039 S**  
Gris quartz

Produit	Dimensions	Coloris	Référence	Conditionnement
CALE DE POSE	-	-	<b>152336</b>	Carton de 20 pièces
CALE DE RÉGLAGE	-	-	<b>816027</b>	
INSERT	20 x 50 x 1200 mm	Acier galvanisé	<b>816026</b>	Carton de 5 pièces
PROFIL U	L 2000 mm	RAL 7016 S	<b>816078</b>	Set de 5 pièces
		RAL 7039 S	<b>816079</b>	

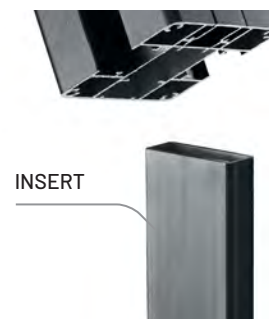
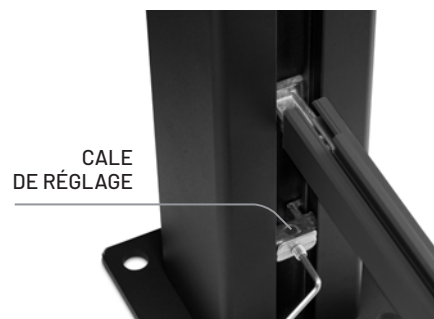

# POTEAU | COST

RAL 7016 S  
Gris  
anthracite



Produit	Dimensions	Coloris	Référence	Conditionnement
POTEAU ALUMINIUM Chapeau PVC inclus	H 2400 mm Section 65 x 60 mm	RAL 7016 S	152340	Palette de 40 pièces



CLÔTURE AVEC POTEAUX COST



# ACCESSOIRES | COST

**RAL 7016 S**  
Gris anthracite

Produit	Dimensions	Coloris	Référence	Conditionnement
PLATINE ACIER À emboîter	110 x 110 mm	RAL 7016 S	<b>152342</b>	Carton de 5 pièces
PLATINE ALUMINIUM En 2 parties	130 x 130 mm	RAL 7016 S	<b>816146</b>	
CHAPEAU PVC	65 x 60 mm	Gris anthracite	<b>152341</b>	
GLISSIÈRE ALUMINIUM	L 2000 mm	RAL 7016 S	<b>152343</b>	Set de 10 pièces
LISSE BASSE ALUMINIUM	1810 x 21 x 15 mm	RAL 7016 S	<b>152344</b>	Carton de 15 pièces
CALE DE RÉGLAGE	-	-	<b>816027</b>	Carton de 20 pièces



# COMPOSITE

GARANTIE  
**15 ANS**

## OCCULTATION

---

Misez sur la longévité du composite pour une occultation durable et design.



# KIT D'OCCULTATION | CLASSIC

## MAILLE 55 - POSE TRESSÉE



Dimensions	Coloris	Référence	Conditionnement
H 1,23 m	Gris anthracite	152304	Palette de 28 kits
	Gris quartz	152308	
	Brun	152312	
H 1,53 m	Gris anthracite	152305	
	Gris quartz	152309	
	Brun	152313	
H 1,73 m	Gris anthracite	152306	
	Gris quartz	152310	
	Brun	152314	
H 1,93 m	Gris anthracite	152307	
	Gris quartz	152311	
	Brun	152315	

### KIT CLASSIC | MAILLE 55

- 43 lattes intermédiaires 49 mm
- 2 lattes d'extrémités 39 mm
- 5 réglettes **UPKOS**®
- 1 lisse haute PVC en 2 parties
- 1 lisse basse PVC en 2 parties
- 1 pièce de raccord



**UPKOS**® est un système de fixation breveté pour un maintien optimal des lattes.

## MAILLE 50 - POSE TRESSÉE

H 1,23 m	Gris anthracite	152383	Palette de 28 kits
H 1,53 m	Gris anthracite	152384	
H 1,73 m	Gris anthracite	152385	
H 1,93 m	Gris anthracite	152386	
H 2,03 m	Gris anthracite	152387	

### KIT CLASSIC | MAILLE 50

- 48 lattes intermédiaires 44 mm
- 2 lattes d'extrémités 33 mm
- 5 réglettes **UPKOS**®
- 1 lisse haute PVC en 2 parties
- 1 lisse basse PVC en 2 parties
- 1 pièce de raccord

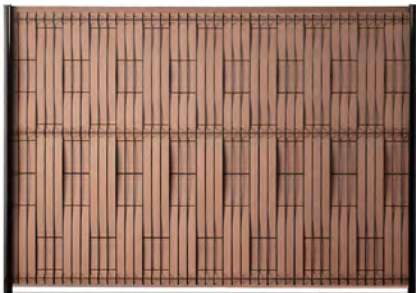
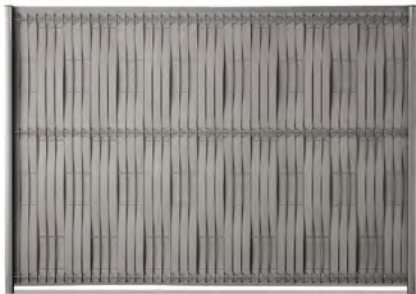
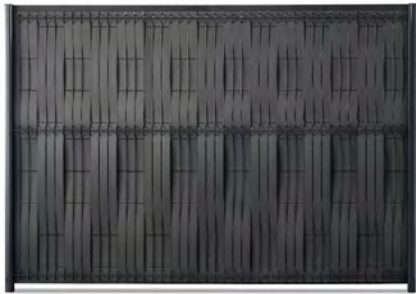

TUTORIEL DE POSE



# KIT D'OCCULTATION | PREMIUM V24

## MAILLE 55 - POSE DROITE

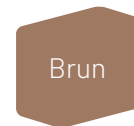

Dimensions	Coloris	Référence	Conditionnement
H 1,23 m	Gris anthracite	816182	PaLETTE de 40 kits
	Gris quartz	816281	
	Brun	816285	
H 1,53 m	Gris anthracite	816183	
	Gris quartz	816282	
	Brun	816286	
H 1,73 m	Gris anthracite	816184	
	Gris quartz	816283	
	Brun	816287	
H 1,93 m	Gris anthracite	816185	
	Gris quartz	816284	
	Brun	816288	



TRIANGLE  
ALUMINIUM



LISSE  
ALUMINIUM



### KIT PREMIUM V24 | MAILLE 55

- 43 lattes intermédiaires 49 mm
- 2 lattes d'extrémités 39 mm
- 5 réglettes **UPKOS**®
- 1 lisse haute aluminium en 2 parties
- 4/6 triangles aluminium



RÉGLETTE  
UPKOS®



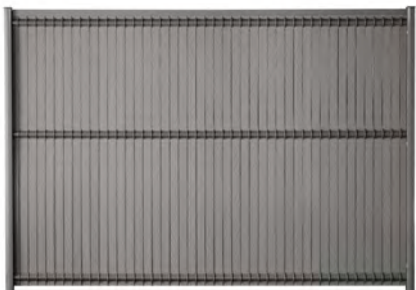

TUTORIEL DE POSE

 SOMMAIRE



# ÉCHANTILLONS | LAMES

Produits

Référence

PRÉSENTOIR COMPOSITE  
POTEAUX ELYTE

816502



PRÉSENTOIR ALUMINIUM  
POTEAUX ELYTE

816501



PRÉSENTOIR COMPOSITE  
POTEAUX COST

816503





# ÉCHANTILLONS | LATTES

Produits

Référence

PRÉSENTOIR COMPOSITE  
KIT PREMIUM  
3 COULEURS

816504



PORTE CLÉ COMPOSITE  
3 COULEURS

816500



# ALUMINIUM

GARANTIE  
**15 ANS**

## CLÔTURE

---

Toute l'élégance et la robustesse de l'aluminium pour sublimer votre extérieur.



# LAME | ALUMINIUM

**RAL 7016 S**  
Gris anthracite

**RAL 7039 S**  
Gris quartz

**RAL 9005 S**  
Noir

Produit	Dimensions	Coloris	Référence	Conditionnement
LAME INTERMÉDIAIRE	L 1800 mm H 150 mm EP 21 mm	RAL 7016 S	152318	PaLETTE de 72 lames
		RAL 7039 S	152388	
		RAL 9005 S	816269	



# PLAQUE DE SOUBASSEMENT

PLAQUE BÉTON DROITE	L 1810 mm H 200 mm EP 35 mm	Béton	152354	PaLETTE de 22 pièces
---------------------	-----------------------------------	-------	--------	----------------------



PLAQUE DE SOUBASSEMENT  
BÉTON



# LAME PERSIENNE | ALUMINIUM

**RAL 7016 S**  
Gris anthracite

**RAL 7039 S**  
Gris quartz

Produit	Dimensions	Coloris	Référence	Conditionnement
LAME PERSIENNE*	L 1800 mm H 155 mm EP 21 mm	RAL 7016 S	816442	Palette de 72 lames
		RAL 7039 S	816508	

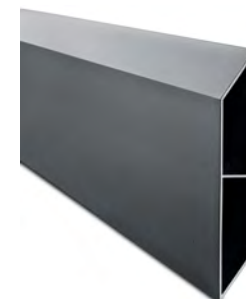

\*Disponible à partir du 01 octobre 2022

ENTRETOISES*	-	RAL 7016 S	816509	Sachet de 26 pièces
		RAL 7039 S	816510	



\*Disponible à partir du 01 octobre 2022



# LAMES DÉCORATIVES

**RAL 7016 S**  
Gris anthracite

**RAL 7039 S**  
Gris quartz

**RAL 9005 S**  
Noir

Produit	Dimensions	Coloris	Référence	Conditionnement
LAME DÉCORATIVE EPURE	L 1800 mm H 272 mm EP 2 mm	RAL 7016 S	152345	Carton de 5 pièces
		RAL 7039 S	152346	
		RAL 9005 S	816253	
LAME DÉCORATIVE AZUR		RAL 7016 S	152347	
		RAL 7039 S	152348	
		RAL 9005 S	816254	
LAME DÉCORATIVE CRYSTAL		RAL 7016 S	816255	
		RAL 7039 S	816256	
		RAL 9005 S	816257	
KIT ENCADREMENT 2 joints inclus	L 1800 mm	RAL 7016 S	816270	Carton de 5 pièces
		RAL 7039 S	816271	
		RAL 9005 S	816272	







CRYSTAL



EPURE



AZUR



# POTEAU | ELYTE

**RAL 7016 S**  
Gris anthracite

**RAL 7039 S**  
Gris quartz

**RAL 9005 S**  
Noir

Produit	Dimensions	Coloris	Référence	Conditionnement
<b>POTEAU ALUMINIUM</b> Clip et chapeau inclus	<b>H 2600 mm</b> Section 80 x 80 mm	RAL 7016 S	152322	PaLETTE de 30 pièces
		RAL 7039 S	152323	
		RAL 9005 S	816258	
	<b>H 1880 mm</b> Section 80 x 80 mm	RAL 7016 S	152320	
		RAL 7039 S	152321	
		RAL 9005 S	816259	
	<b>H 3500 mm</b> Section 80 x 80 mm	RAL 7016 S	816143	
		RAL 7039 S	816405	
		RAL 9005 S	816406	



<b>½ POTEAU ANGLE ALUMINIUM</b> De 45° à 135° Chapeau inclus	<b>H 2100 mm</b>	RAL 7016 S	816443	Carton de 2 pièces
		RAL 7039 S	816444	
		RAL 9005 S	816445	



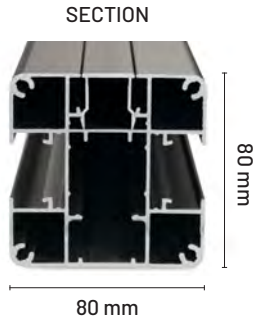

ASSEMBLAGE



ANGLE DE 45° À 135°

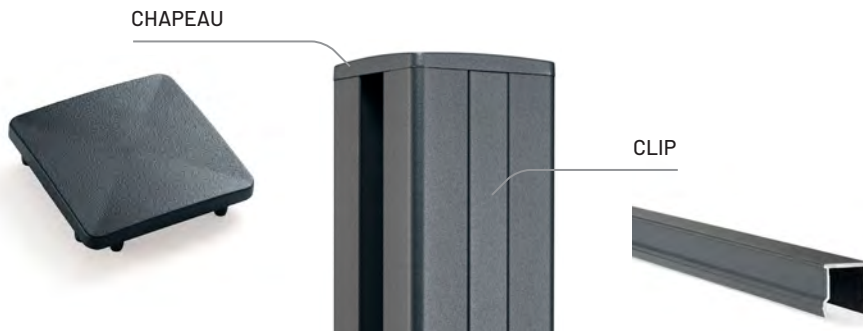

CHAPEAU ET CLIP  
INCLUS



CLÔTURE AVEC POTEAUX ELYTE

# ACCESSOIRES | ELYTE

**RAL 7016 S**  
Gris anthracite

**RAL 7039 S**  
Gris quartz

**RAL 9005 S**  
Noir

Produit	Dimensions	Coloris	Référence	Conditionnement	
PLATINE ACIER	130 x 130 mm	RAL 7016 S	152326	Carton de 5 pièces	
		RAL 7039 S	152327		
		RAL 9005 S	816263		
CHAPEAU ALUMINIUM	80 x 80 mm	RAL 7016 S	152324		
		RAL 7039 S	152325		
		RAL 9005 S	816264		
CLIP ALUMINIUM	L 2100 mm	RAL 7016 S	152330		Set de 10 pièces
		RAL 7039 S	152331		
		RAL 9005 S	816265		
	L 1875 mm	RAL 7016 S	152328		
		RAL 7039 S	152329		
		RAL 9005 S	816266		
LISSE HAUTE ALUMINIUM	1800 x 21 x 24 mm	RAL 7016 S	152332	Carton de 10 pièces	
		RAL 7039 S	152333		
		RAL 9005 S	816267		
LISSE BASSE ALUMINIUM	1800 x 21 x 33 mm	RAL 7016 S	152334		
		RAL 7039 S	152335		
		RAL 9005 S	816268		



# ACCESSOIRES | ELYTE

**RAL 7016 S**  
Gris anthracite

**RAL 7039 S**  
Gris quartz

Produit	Dimensions	Coloris	Référence	Conditionnement
CALE DE POSE	-	-	152336	Carton de 20 pièces
CALE DE RÉGLAGE	-	-	816027	
INSERT	20 x 50 x 1200 mm	Acier galvanisé	816026	Carton de 5 pièces
PROFIL U	L 2000 mm	RAL 7016 S	816078	Set de 5 pièces
		RAL 7039 S	816079	

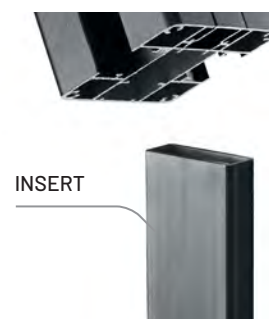
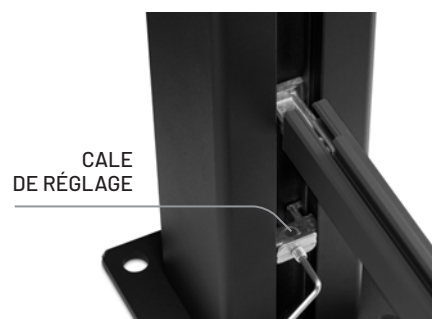

# POTEAU | COST

RAL 7016 S  
Gris  
anthracite



Produit	Dimensions	Coloris	Référence	Conditionnement
POTEAU ALUMINIUM Chapeau PVC inclus	H 2400 mm Section 65 x 60 mm	RAL 7016 S	152340	Palette de 40 pièces



CLÔTURE AVEC POTEAUX COST

# ACCESSOIRES | COST

**RAL 7016 S**  
Gris anthracite

Produit	Dimensions	Coloris	Référence	Conditionnement
<b>PLATINE ACIER</b> À emboîter	110 x 110 mm	RAL 7016 S	152342	Carton de 5 pièces
<b>PLATINE ALUMINIUM</b> En 2 parties	130 x 130 mm	RAL 7016 S	816146	
<b>CHAPEAU PVC</b>	65 x 60 mm	Gris anthracite	152341	
<b>GLISSIÈRE ALUMINIUM</b>	L 2000 mm	RAL 7016 S	152343	Set de 10 pièces
<b>LISSE BASSE ALUMINIUM</b>	1810 x 21 x 15 mm	RAL 7016 S	152344	Carton de 15 pièces
<b>CALE DE RÉGLAGE</b>	-	-	816027	Carton de 20 pièces



# BOIS



## CLÔTURE ET OCCULTATION

---

Charmez et protégez votre extérieur grâce aux qualités naturelles du bois respectant les normes FSC.





## PANNEAU PREMIUM | BOIS

Dimensions	Matière	Référence	Conditionnement
H 1,85 m L 1,80 m EP 5,4 cm	SAPIN AUTOCLAVE CLASSE III	816323	Palette de 20 pièces



## POTEAU COMPATIBLE | ELYTE

RAL 7016 S  
Gris  
anthracite

RAL 7039 S  
Gris  
quartz

RAL 9005 S  
Noir

Produit	Dimensions	Coloris	Référence	Conditionnement
POTEAU ALUMINIUM Clip et chapeau inclus	H 1880 mm Section 80 x 80 mm	RAL 7016 S	152320	Palette de 30 pièces
		RAL 7039 S	152321	
		RAL 9005 S	816259	
	H 2600 mm Section 80 x 80 mm	RAL 7016 S	152322	
		RAL 7039 S	152323	
		RAL 9005 S	816258	





PANNEAU BOIS  
AVEC POTEAUX ELYTE RAL 9005 S



# KIT D'OCCULTATION | WOOD SLAT 8 mm MAILLE 55

Dimensions	Matière	Référence	Conditionnement
H 1,23 m	SAPIN AUTOCLAVE CLASSE III	152355	Palette de 30 kits
H 1,53 m		152356	
H 1,73 m		152357	
H 1,93 m		152358	



## KIT WOOD SLAT 55

- 43 lattes intermédiaires 47 mm / ép. 8 mm
- 2 lattes d'extrémités 39 mm / ép. 8 mm
- 4 ou 6 renforts horizontaux



# KIT D'OCCULTATION | WOOD SLAT PRO 21 mm\*

## MAILLE 50

Dimensions	Matière	Référence	Conditionnement
H 1,23 m	SAPIN AUTOCLAVE CLASSE III	816077	Palette de 12 kits
H 1,53 m		816069	
H 1,73 m		816070	
H 1,93 m		816071	

\*Jusqu'à épuisement des stocks.

# WOOD SLAT PRO 21 mm\*

## MAILLE 55

H 1,23 m	SAPIN AUTOCLAVE CLASSE III	816076	Palette de 12 kits
H 1,53 m		816072	
H 1,73 m		816073	
H 1,93 m		816074	

\*Jusqu'à épuisement des stocks.

<b>VISSERIE DE FIXATION</b> Pour 1 kit WOOD SLAT PRO	INOX	816144	Boîte de 152 vis
--	------	--------	---------------------

### KIT WOOD SLAT PRO 50

- 48 lattes intermédiaires 43 mm / ép. 21 mm
- 2 lattes d'extrémités 33 mm / ép. 21 mm
- 4 ou 6 renforts horizontaux



### KIT WOOD SLAT PRO 55

- 43 lattes intermédiaires 48 mm / ép. 21 mm
- 2 lattes d'extrémités 39 mm / ép. 21 mm
- 4 ou 6 renforts horizontaux



# FEUILLAGE ARTIFICIEL

GARANTIE  
**5 ANS**

## HAIES ARTIFICIELLES ET MURS VÉGÉTAUX

---

L'aspect du naturel sans entretien.



## HAIES ARTIFICIELLES | GREEN THIN 90 BRINS | ROULEAU DE 3 M

Hauteurs	Coloris	Référence	Conditionnement
1 m	2 NUANCES DE VERT	152362	Palette de 30 rouleaux
1,20 m		152363	
1,50 m		152364	
1,80 m		152365	
2 m		152366	

## GREEN BOLD 129 BRINS | ROULEAU DE 3 M

1 m	2 NUANCES DE VERT	152367	Palette de 30 rouleaux
1,20 m		152368	
1,50 m		152369	
1,80 m		152370	
2 m		152371	







**GREEN THIN**  
90 BRINS / 85% D'OCCULTATION



**GREEN BOLD**  
129 BRINS / 95% D'OCCULTATION



# MURS VÉGÉTAUX

## PLAQUE DE 1 M<sup>2</sup>

Produit	Référence	Conditionnement
LIERRE	152396	12 pièces / carton
FOUGÈRE	152395	
LISERON	152397	6 pièces / carton
TROPICAL	152398	
AMAZONE	152399	

LIERRE



FOUGÈRE



LISERON



TROPICAL



AMAZONE





## CONDITIONS GÉNÉRALES DE VENTE

### ARTICLE 1 – OBJET

Les présentes conditions générales de vente visent à définir les relations contractuelles entre GARDENODE SRL, Rue du Valemprez 20B 7711 Dottignies (Belgique),

BE 0662724190 RPM MONS (ci-après « GARDENODE ») et le Client, et les conditions applicables à tout achat de matériel (ci-après dénommé le « Produit ») effectué auprès de GARDENODE.

Le Client reconnaît être un professionnel, défini comme toute personne physique ou personne morale qui agit à des fins qui entrent dans le cadre de son activité commerciale, industrielle, artisanale ou libérale et toute personne agissant au nom et pour le compte d'un professionnel.

L'acquisition d'un Produit implique l'acceptation pleine et entière par le Client des présentes conditions générales. Celles-ci prévaudront sur toutes autres conditions générales ou particulières du Client. GARDENODE se réserve la possibilité de modifier à tout moment ces conditions générales, étant précisé que les conditions applicables au Client seront celles en vigueur à la date de sa commande. Les dérogations ou conditions particulières éventuellement stipulées à l'occasion d'une vente de Produit n'engagent GARDENODE que pour cette vente.

### ARTICLE 2 – DESCRIPTION DES PRODUITS

Les Produits proposés sont présentés sur les catalogues de GARDENODE et sur le site Internet [www.gardenode.com](http://www.gardenode.com). Les photographies assortissant éventuellement la présentation des produits sont les plus fidèles possible mais ne peuvent assurer une similitude parfaite avec le produit proposé et présent, dans certains cas, des suggestions de présentation dont l'ensemble des éléments constituant les photographies n'est pas systématiquement proposé à la vente.

Le Client est invité à se rapprocher d'un conseiller de vente afin de prendre connaissance des caractéristiques essentielles du Produit avant l'achat, si celles qui sont produites sur le catalogue lui paraissent insuffisantes.

Le Client choisit lui-même le produit correspondant à ses besoins, pour toute question spécifique, il lui appartient de consulter le service clientèle.

### ARTICLE 3 – COMMANDE

La commande est définitive à réception par GARDENODE du bon de commande, du devis signé ou par l'enlèvement du Produit en cas d'achat en magasin.

La commande est personnelle au Client et ne peut être transférée ou cédée sans l'accord écrit de GARDENODE.

Il appartient au Client de s'assurer de l'exactitude des informations fournies, dont il est seul responsable. Il appartient au Client de conserver le numéro de facture qui lui sera attribué par GARDENODE et qui lui sera réclamé, notamment, pour toute réclamation ultérieure. Enfin, il est précisé que GARDENODE se réserve le droit de refuser une commande présentant un caractère anormal, notamment au regard des quantités commandées. Un refus de commande ne pourra donner lieu à l'octroi de dommages et intérêts ou à une indemnisation

quelconque. Une fois la commande passée et confirmée par GARDENODE, celle-ci ne pourra être modifiée ou annulée par le Client, sauf accord express de GARDENODE.

### ARTICLE 4 – INDISPONIBILITÉ DES PRODUITS

En cas d'indisponibilité du Produit commandé, GARDENODE en informera le Client par écrit. GARDENODE précisera alors au Client le nouveau délai de livraison si celui-ci est supérieur à 21 jours à compter de la date de la commande. En cas d'une telle indisponibilité, le Client a alors la possibilité de maintenir ou d'annuler sa commande, en respectant le délai de 72 heures à compter de la réception de l'information. A défaut de réponse dans le délai précité, la commande sera réputée maintenue. En cas d'annulation de la commande, le prix sera remboursé au Client dans un délai de 14 jours.

### ARTICLE 5 – PRIX

Les prix sont communiqués à toute personne qui en fait la demande. GARDENODE se réserve la possibilité de modifier ses prix à tout moment, étant toutefois entendu que les prix présentés en magasin au jour de la commande seront seuls applicables au Client.

Les prix proposés dans une offre personnalisée sont garantis pour la durée de validité de l'offre.

Les prix indiqués s'entendent hors taxes et hors frais de livraison, sauf mentions contraires. Les frais de livraison appliqués sont ceux indiqués par GARDENODE au moment de la commande.

La commande peut être réglée par les moyens suivants :

- carte bancaire : GARDENODE accepte le paiement par cartes bancaires à concurrence du plafond déterminé par la banque du Client ;
  - espèces : le paiement en espèces est plafonné à 1.000 euros en vertu des articles L.112-6 et D.112-3 du Code monétaire et financier ;
  - chèque de l'ordre de « GARDENODE » : GARDENODE demande au Client réalisant un paiement par chèque de justifier son identité au moyen d'un document d'identité officiel en cours de validité ;
  - virement bancaire : en indiquant la référence de la commande dans le libellé du virement et en l'envoyant sur le compte bancaire de GARDENODE indiqué sur le bon de commande, le devis ou la facture. GARDENODE se réserve le droit de refuser tout paiement laissant présager un éventuel risque de fraude ou d'impayé.
- Une facture faisant ressortir la TVA sera adressée par GARDENODE au Client.

Enfin, il est convenu que l'offre de prix et les documents annexés restent, en toutes circonstances, la propriété de GARDENODE. Ils ne peuvent être utilisés ou communiqués à une tierce personne qu'avec l'autorisation écrite de GARDENODE et doivent lui être restitués sans délais s'il n'est pas donné suite à la proposition de GARDENODE

### ARTICLE 6 – RETARD DE PAIEMENT

Le prix de vente global, incluant les frais de livraison, est exigible dès la commande, sauf accord contraire convenu entre les Parties. Il est convenu que tout paiement partiel sera qualifié d'acompte.

Le non-paiement d'une seule facture à son échéance entraîne de plein droit l'exigibilité immédiate de toutes sommes dues par le Client, sans exception.

En cas de défaut de paiement par le Client aux échéances convenues, celui-ci est redevable de plein droit :

- d'une pénalité de retard égale à trois fois le taux de l'intérêt légal en vigueur au jour de la livraison des Produits, calculé sur le montant hors taxe de la somme restant due à compter de la date d'échéance du prix ;
- d'une indemnité forfaitaire de recouvrement de 40 euros et d'une indemnité complémentaire, sur justificatif, lorsque les frais de recouvrement exposés sont supérieurs à ce forfait.

GARDENODE est libre de conditionner l'octroi de délais de paiement à des garanties de solvabilité du Client, même en cours d'exécution d'une commande.

En cas de doute sur la solvabilité du Client ou si celui-ci s'abstient de fournir les garanties de solvabilité sollicitées, GARDENODE pourra exiger le paiement préalablement à toute livraison ou suspendre la livraison des Produits.

En cas de réclamation d'un Client concernant une facture émise, le Client devra adresser sa réclamation à l'adresse mail/postale suivante : [contact@gardenode.com](mailto:contact@gardenode.com), dans les 8 jours suivants la réception de la facture.

### ARTICLE 7 – LIVRAISON

Le Client a le choix entre l'enlèvement du Produit au dépôt de GARDENODE ou la livraison.

#### **7.1. Enlèvement du Produit au dépôt**

Le Client bénéficie d'un délai de 30 jours calendaires pour procéder au retrait de son Produit au dépôt de GARDENODE. Ce délai court à compter de la réception, par tout moyen (courrier, email, sms) de la notification de la disponibilité du Produit.

Passé ce délai, une nouvelle notification sera envoyée au Client afin de lui rappeler que sa commande est disponible. Le Client dispose alors d'un nouveau délai de 30 jour calendaire pour venir récupérer sa commande en magasin. Passé ce délai, la commande sera annulée du fait du Client.

#### **7.2. Livraison du Produit**

Les livraisons ne peuvent s'effectuer que dans les zones géographiques couvertes par le magasin auprès duquel la commande a été réalisée. Ces zones et les tarifs de livraison sont consultables en magasin.

Les livraisons sont faites à l'adresse indiquée par le Client lors de sa commande sur le bon de commande. En cas de changement d'adresse du Client, il lui appartient de le préciser sans délai à GARDENODE, avant toute nouvelle commande.

Le délai maximal de livraison d'un Produit à compter de la commande est indiqué au Client préalablement à sa commande. En cas d'achat groupé de plusieurs produits auprès de GARDENODE, le délai de livraison applicable à l'ensemble de la commande correspond au délai le plus long indiqué pour l'un de ces Produits.

Toutes les livraisons sont effectuées sur rendez-vous, négocié entre le transporteur et le Client. Une demande de prise de rendez-vous est adressée au Client, au numéro de téléphone ou à l'adresse indiqués lors de sa commande. En l'absence du Client ou du tiers désigné par lui lors du rendez-vous convenu, GARDENODE se réserve le droit de refacturer au Client toute nouvelle livraison.

Dans l'hypothèse où les Produits sont livrés sans frais de transport (dit « Franco de port »), toute erreur ou imprécision du Client dans la rédaction de l'adresse de livraison le rendra redevable des frais de la nouvelle livraison ou du changement d'adresse de livraison.

La livraison sera effectuée en pied d'immeuble du Client, à partir

d'une route carrossable d'une largeur minimum de 4 mètres. Le transporteur pourra refuser la livraison si ces conditions ne sont pas respectées. Le délai pour décharger est de 30 min, au delà, le coût d'attente vous sera facturé.

A réception des Produits, il appartient au Client de contrôler l'état et les quantités de la commande livrée et de vérifier le contenu du colis devant le transporteur et avant de signer le bon de livraison. En cas d'avarie ou de produit manquant, le Client doit émettre des réserves précises sur le bon de livraison et refuser la livraison du colis. Le Client en informe le Vendeur par courrier électronique à l'adresse suivante : [contact@gardenode.com](mailto:contact@gardenode.com) en rappelant le numéro de la commande, dans un délai de trois jours ouvrés suivant la livraison. En outre, GARDENODE se réserve le droit de mandater le transporteur de son choix, si la livraison n'est pas effectuée par GARDENODE.

## **ARTICLE 8 - GARANTIE ET RESPONSABILITÉ**

### **8.1 Garantie légale**

Le Client bénéficie de la garantie légale des vices cachés prévue aux articles 1641 et suivants du Code Civil pour tous les produits fournis par GARDENODE. Le Client dispose d'un délai de deux ans à compter de la découverte du vice pour faire valoir la garantie des vices cachés. Pour bénéficier de la garantie des vices cachés, le Client doit apporter la preuve que le vice était non apparent, existait lors de l'achat et rend le produit impropre à l'usage auquel il était destiné ou diminue très fortement cet usage. Si une telle preuve est rapportée, le Client peut choisir entre la résolution de la vente ou une réduction du prix de vente. GARDENODE ne saurait toutefois être tenu de prendre en charge les frais de remplacement ou le remboursement d'autres biens que le produit présentant un vice caché, quel que soit la cause du dommage à ces biens, et/ou les frais de main d'oeuvre liés à la dépose et au remplacement du produit présentant un vice caché. Le Client est également informé que la garantie des vices cachés s'applique indépendamment de la garantie commerciale éventuellement consentie par le fabricant du produit.

### **8.2 Modalités de retour des produits**

Il appartient au Client de conserver les emballages, les accessoires fournis avec le Produit ainsi que les éventuelles étiquettes apposées sur le produit ou ses emballages, et qui sont nécessaires pour bénéficier des garanties.

En cas de Produit défectueux ou non-conforme, le Client doit envoyer un courriel à l'adresse [contact@gardenode.com](mailto:contact@gardenode.com) ou un courrier à l'adresse Gardenode SRL Rue du Valempres 7711 Dottignies Belgique et préciser les difficultés rencontrées sur le ou les Produit(s) concerné(s), ainsi que les références de la commande. Cette démarche lui permettra d'obtenir un numéro de retour.

GARDENODE proposera au Client de renvoyer son Produit. Les frais de port seront à la charge du Client. Le Client est responsable du mode d'emballage de son produit, lequel doit être réalisé de telle sorte que le produit puisse voyager sans risque de casse ou de dégradation.

En cas de retour anormal ou abusif, ce retour sera considéré comme un retour non conforme et traité comme tel. Des frais de transport, de manutention et de tests seront facturés au Client. De même, tous produits renvoyés sans numéro de retour seront traités comme retour non conforme.

Si aucune garantie ne s'applique au Produit, GARDENODE pourra

proposer au Client un devis pour la prise en charge de sa réparation. Il est rappelé que les présentes garanties couvrent les Produits vendus par GARDENODE et que les prestations de pose et de dépose des Produits ne sont pas comprises en cas de mise en oeuvre d'une garantie. S'agissant des Produits destinés à être posés en extérieur, les conditions climatiques peuvent avoir une incidence sur l'évolution du produit dans le temps, indépendamment de la finalité du produit.

### **9.3 Garantie commerciale**

Certains des Produits mis en vente par GARDENODE peuvent être garantis de manière contractuelle par leur fabricant. Les garanties commerciales sont facultatives et ne se substituent pas à la garantie légale. Lorsque le Produit commandé est garanti par le fabricant, la garantie peut notamment être mentionnée sur la notice, le packaging du Produit ou dans un contrat écrit

## **ARTICLE 9 - LIMITATION DE RESPONSABILITÉ**

GARDENODE peut s'exonérer de tout ou partie de sa responsabilité en apportant la preuve que l'inexécution ou la mauvaise exécution du contrat est imputable, soit au Client, soit au fait, imprévisible et insurmontable, d'un tiers au contrat, soit à un cas de force majeure, tel que défini à l'article 1218 du Code civil.

Il appartient également au Client de s'assurer qu'il dispose du droit d'installer une clôture, et que cette installation ne porte pas atteinte aux droits de tiers.

La responsabilité de GARDENODE ne pourra, notamment, être engagée en cas d'utilisation impropre des Produits, en cas d'utilisation non conforme aux règles de l'art ou aux instructions de montage, de stockage à l'air libre ou en cas de toute utilisation anormale des Produits.

Si la responsabilité de GARDENODE était retenue à la suite de l'inexécution ou de la mauvaise exécution des présentes conditions générales de vente, le total des indemnités ne pourrait, de convention expresse, dépasser un montant égal au prix du Produit qui est à l'origine du dommage. Le Client est réputé acquiescer les Produits à ses risques et périls. GARDENODE n'est pas tenu des conséquences dommageables que les vices du Produit pourraient entraîner, notamment matérielles, immatérielles, commerciales, d'exploitation ou de toute autre nature. En outre, la responsabilité de GARDENODE ne saurait être engagée pour tout dommage indirect supporté par le Client.

## **ARTICLE 10 - CLAUSE DE RÉSERVE DE PROPRIÉTÉ**

GARDENODE se réserve la propriété des Produits vendus jusqu'à complet paiement du prix par le Client.

Le Client s'engage de ce fait, en cas de paiement postérieur à la livraison, à faire assurer au profit de GARDENODE lesdits Produits contre les risques de perte et de détérioration, par cas fortuit, par une assurance ad hoc. En cas de non-paiement à l'échéance, intégral ou partiel, GARDENODE pourra, sans mise en demeure préalable, reprendre lesdits Produits. Toutes sommes déjà versées par le Client resteront acquises à GARDENODE à titre de dommages et intérêts. Le Client identifiera clairement ces Produits comme étant la propriété de GARDENODE et prendra les assurances nécessaires pour couvrir les dégâts ou dédommagements éventuels. Les Produits restant la propriété de GARDENODE jusqu'au paiement intégral du prix, il est interdit au Client d'en disposer pour les revendre ou les transformer.

## **ARTICLE 11 - PROPRIÉTÉ INTELLECTUELLE**

Les Produits, ainsi que les éléments promotionnels diffusés par GARDENODE sont protégés au titre de la propriété intellectuelle. Le Client s'interdit formellement, en conséquence, de procéder à toute reproduction, représentation ou diffusion, même partielle, de tout élément protégé par un droit de propriété intellectuelle appartenant à GARDENODE. En outre, GARDENODE est également titulaire de la marque « Gardenode » qui est enregistrée auprès de l'INPI. En conséquence, le Client est informé que toute reproduction et/ou imitation de cette marque, sans autorisation expresse et préalable de GARDENODE, constitue un acte de contrefaçon engageant la responsabilité du Client.

## **ARTICLE 12 - DONNÉES À CARACTÈRE PERSONNEL**

Les données à caractère personnel relatives au Client, collectées à l'occasion de l'achat d'un Produit font l'objet d'un traitement automatisé par GARDENODE. La politique de protection des données personnelles de GARDENODE vise à informer le Client des pratiques concernant le consentement, la collecte, l'utilisation, le stockage, les mesures de sécurité, le(s) durée(s) de conservation, le(s) destinataire(s) et le partage des données personnelles que le Client est amené à fournir. La politique de protection des données personnelles de GARDENODE est disponible sur le site internet [www.gardenode.com](http://www.gardenode.com) Le Client peut demander à un collaborateur en magasin d'éditer un exemplaire papier de cette politique s'il le souhaite.

## **ARTICLE 13 - RÉCLAMATIONS**

Toute demande d'information et réclamation éventuelle auprès de GARDENODE doit être adressée par mail à l'adresse suivante : [contact@gardenode.com](mailto:contact@gardenode.com) ou par téléphone au numéro suivant : +32 56 84 79 44

## **ARTICLE 14 - DROIT APPLICABLE ET COMPÉTENCE**

Les Parties reconnaissent que les présentes conditions générales de vente sont soumises au droit français, sans considération du lieu de leur siège social ou de leur établissement.

Pour le cas où un litige naîtrait entre les Parties du fait de l'exécution ou de l'interprétation des présentes, les Parties conviennent préalablement à toute action en justice que toute réclamation fera l'objet d'une mise en demeure préalable par courrier recommandé avec demande d'avis de réception.

Les Parties s'efforceront de rechercher une solution amiable au litige. Si les Parties ne sont pas parvenues à une résolution amiable du litige passé un délai de dix (10) jours suivant l'envoi du courrier visé à l'alinéa précédent, toute Partie pourra engager toute procédure utile.

Les Parties conviennent de soumettre tout litige à la compétence exclusive du Tribunal de commerce de Lille Métropole en France.



[www.gardenode.com](http://www.gardenode.com)



BE +32 56 84 79 44 • FR +33 974 903 903 • [contact@gardenode.com](mailto:contact@gardenode.com)

Rue du Valemprez, 20B • 7711 DOTTIGNIES • Belgique